

OPEN SCREEN

5 ANNI DI GARANZIA

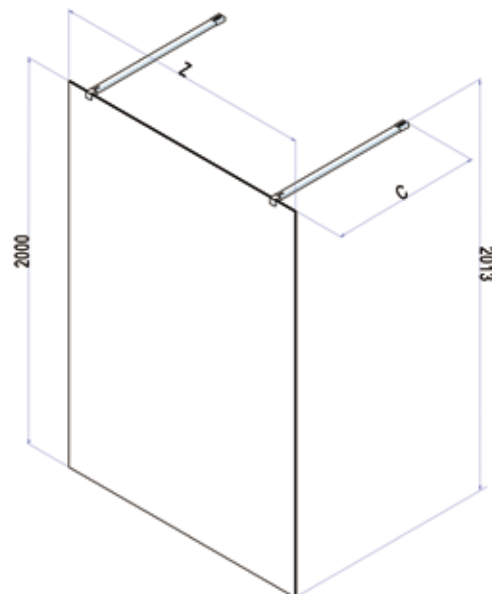

Finitura profili in ottone:
CRO cromo lucido

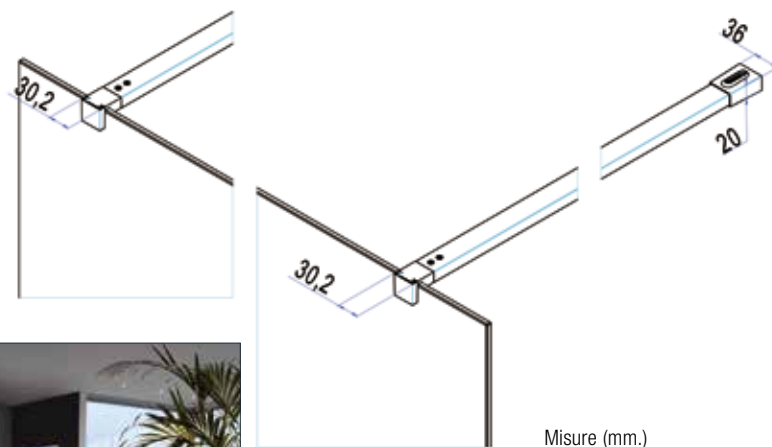

Finitura pannelli in vetro temperato:
TR trasparente
TG trasparente Grigio

Cabina doccia spaziosa caratterizzata da area di accesso dedicata e anta fissa. Il vano di accesso alla doccia è totalmente libero. È possibile il montaggio anche senza piatto doccia: una guarnizione inferiore consente di isolare la parete in vetro dal piano di appoggio.



ZENITH
 GRAND POLARIS
 ACRUX
 EUROPA SP
 EUROPA
 STONEFIT
 OPEN
 STONE
 CEE ART SP
 CEE ART



Articolo	Estensibilità Z [cm]	C [cm]	 [dm³]	 [kg]	 [n°]	Pannelli	CRO
B4073	96	120 max	133	42	1	TR TG	
B4075	116	120 max	174	52	1	TR TG	
B4077	136	120 max	246	62	1	TR TG	
Tempi di consegna			1-2 settimane	2-3 settimane	3-4 settimane		

N° 2 kit di sostegno vetro da 120 cm. compresi nel prezzo.

Kit optional

Articolo	Descrizione	L01	ULU-L96	SAS-A06
KT4900	Profilo verticale pavimento-soffitto (vedi pag. 175)			















Kit optional

Articolo	Descrizione	ULU-L96
KT4091-1500	Kit di sostegno da 150 cm. (SENZA elementi di fissaggio muro / vetro)	

Tendaggi doccia optional

Articolo	Descrizione	01	04	08	23
YA4890T	Tendaggio in seta Shantung				

Disponibile nelle finiture 01 Bianco Sincero - 04 Verde Vivace - 08 Sabbia Audace - 23 Viola Spavaldo, per info vedi pag. 174.

Prodotti Speciali						
MISURE LIMITE: Altezza max 217 cm. - Larghezza max 160 cm. min 70 cm. LARGHEZZE INTERMEDIE: sommare al prezzo della misura superiore.						
Tipo (Livello)	STANDARD	Forme SPECIALI				Descrizione
Livello 1						ALTEZZA inferiore ALTEZZA superiore LARGHEZZA inferiore LARGHEZZA superiore
Livello 2						ALTEZZA inferiore / LARGHEZZA inferiore ALTEZZA superiore / LARGHEZZA inferiore ALTEZZA inferiore / LARGHEZZA superiore ALTEZZA superiore / LARGHEZZA superiore
Livello 3						VETRO sopra muretto VETRO sagomato VETRO ritagliato FORME SPECIALI
Livello 4	SOLUZIONI DIVERSE da quelle contemplate nei livelli 1, 2 e 3: si veda la sezione dedicata da pag. 19 a pag. 41					CONTATTARE UFFICIO CLIENTI per avere la fattibilità e il prezzo

Modulo di richiesta disponibile on-line sul sito: www.samo.it/it/prodotti-speciali. In caso di annullamento dopo l'accettazione, sarà addebitato il costo totale dell'ordine.

Codice	Trattamento Vetri	Descrizione	
DF	StarClean	Trattamento vetro anticalcare	di serie
D...	Stampa Digitale	Considerare un aumento del prezzo rispetto alla finitura TR	

Codice	Installazione cabina doccia	Descrizione	
KU7000.01	Montaggio cabina doccia	Uscita e installazione 1 parete	da 0-100 cm
KU7000.11			da 100-200 cm
KU7000.03	Montaggio cabina doccia	Uscita e installazione di 2 pareti	da 0-100 cm
KU7000.33			da 100-200 cm
KU7000.10	Montaggio cabina doccia	Uscita e installazione di 3 pareti	da 0-100 cm
KU7000.20			da 100-200 cm
KU4000.01	Rilevazione misure	Uscita e rilevazione delle misure	